

België | Geldig vanaf 1 februari 2026

Prijslijst 2026

Buderus

- 1 Warmtepompen en systemen op hernieuwbare energie
- 2 Condensatieketels
- 3 Systemcomponenten en toebehoren
- 4 Vloerverwarming**

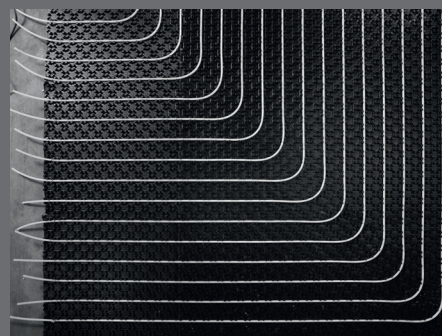



Symbolen

Symbolen



Beschrijving



Verdelers



Systeemoverzicht



Vloerverwarming



Toebehoren



Technische gegevens



1

Vloerverwarming

Logafloor ▶

2

Info



1

Logafloor met noppenplaatsysteem
Logafloor Tacker
Verdelers, kasten en toebehoren
Thermostaten / Zone-regeling

2

Transportkosten – Leveringsvoorwaarden – Verkoopsvoorwaarden

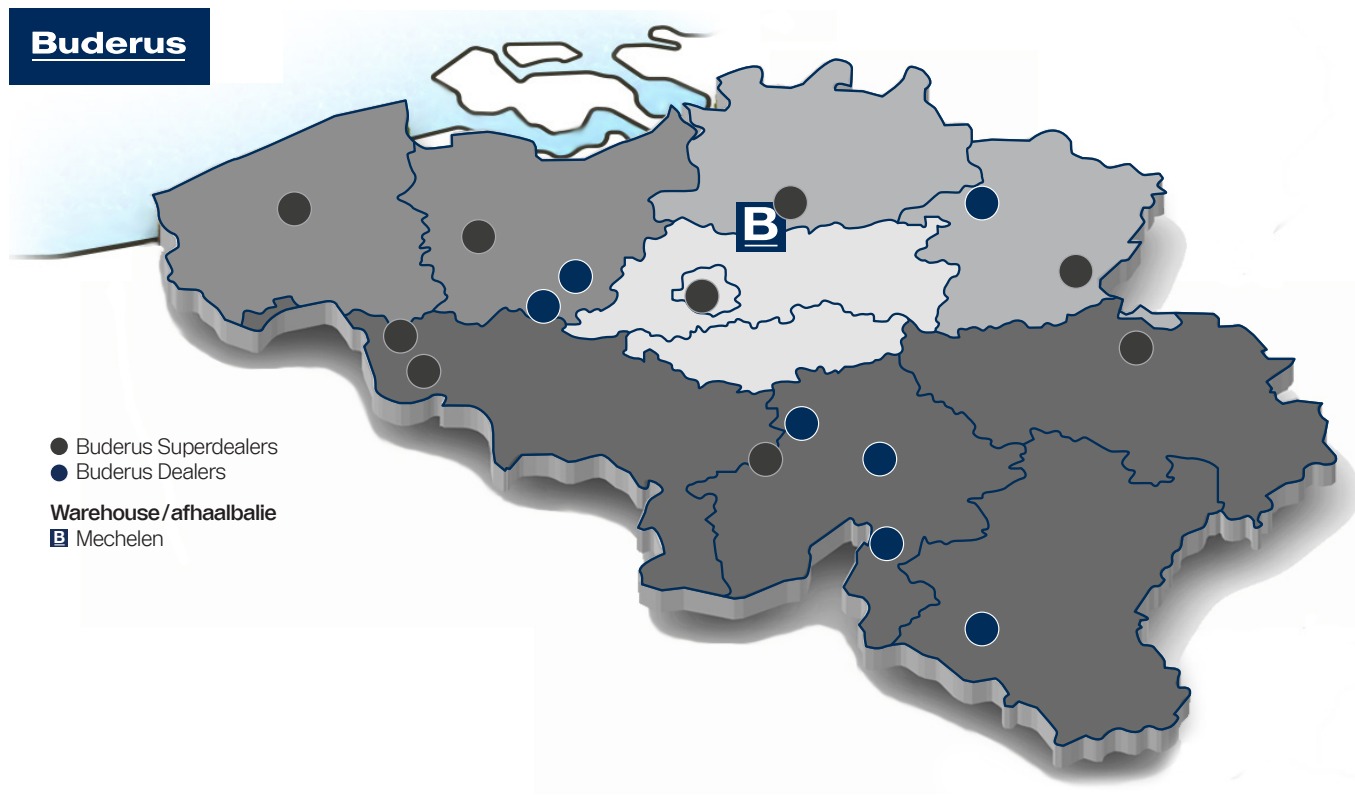

Regionaal netwerk van Buderus dealers			
Vind hier ons Buderus-groothandelsnetwerk	dealer.buderus.be		
Gecentraliseerde diensten			
Technische helpdesk		service.helpdesk@buderus.be	015 465 500
Interventieaanvragen		service.planning@buderus.be	015 465 500
Klachten / problemen / feedback	buderus-contact.be		
Academy (opleidingen - klassikaal / webinars)			
Inschrijvingen	academy.buderus.be		
Informatie over opleidingen (geen inschrijvingen)	academy@buderus.be		
eShop - Online bestellingen / leveringen			
Online bestellingen en leveringen van toestellen en wisselstukken (24/7)	shop.buderus.be		
Offertedienst			
Projectaanvragen (Residentiële aanvragen via de regioteams)	quotations@buderus.be		
Regioteams - bestellingen / leveringen / residentiële offerteaanvragen			
Provincie Antwerpen		antwerpen@buderus.be	015 465 506
Provincie Limburg		limburg@buderus.be	015 465 506
Provincie Oost-Vlaanderen		oostvlaanderen@buderus.be	015 465 505
Provincie West-Vlaanderen		westvlaanderen@buderus.be	015 465 505
Provincie Vlaams-Brabant		vlaamsbrabant@buderus.be	015 465 507
Brussel		brussel@buderus.be	015 465 507
Provincie Waals-Brabant		brabantwallon@buderus.be	015 465 507
Provincie Henegouwen		hainaut@buderus.be	015 465 508
Provincie Luik		liege@buderus.be	015 465 508
Provincie Namen		namur@buderus.be	015 465 508
Provincie Luxemburg		luxembourg@buderus.be	015 465 508
Warehouse - bestellingen / afhalingen			
Mechelen	Zandvoortstraat 35	antwerpen@buderus.be	015 465 506

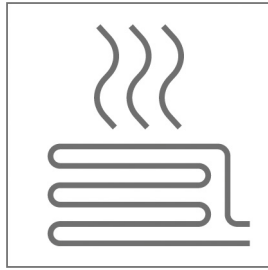

Logafloor noppenplaatsysteem



p. 1002



p. 1003

Logafloor Tacker



p. 1005



p. 1006

Verdelers, kasten en toebehoren



p. 1007

Thermostaten / Zone-regeling



p. 1011



Waar kan ik terecht met mijn vraag?



Snel de juiste info binnen Buderus vinden? Deze overzichtspagina helpt u daarbij, zodat u zich kunt richten op uw klanten.

Link naar de toolbox: <https://lead.me/wat-is-waar>

Buderus eShop



<https://lead.me/eshop-nl>



Logafloor noppenplaatsysteem

Opmerking

Bij het plaatsen van een vloerverwarmingssysteem moet er doorgaans bijkomende isolatie voor de grondplaten voorzien worden.

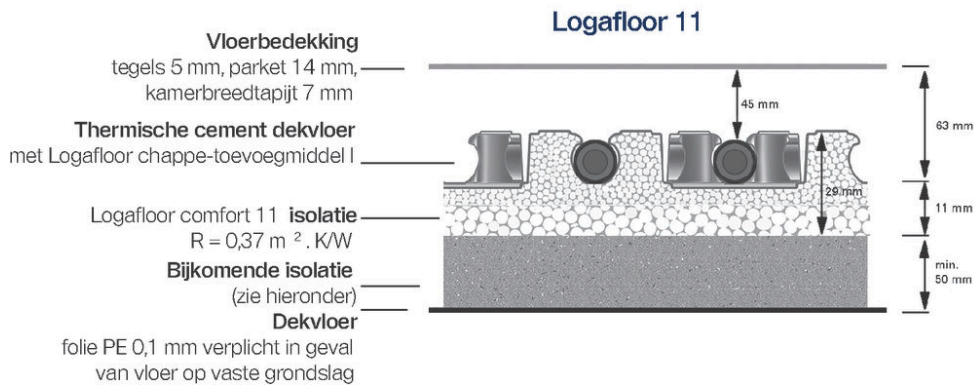
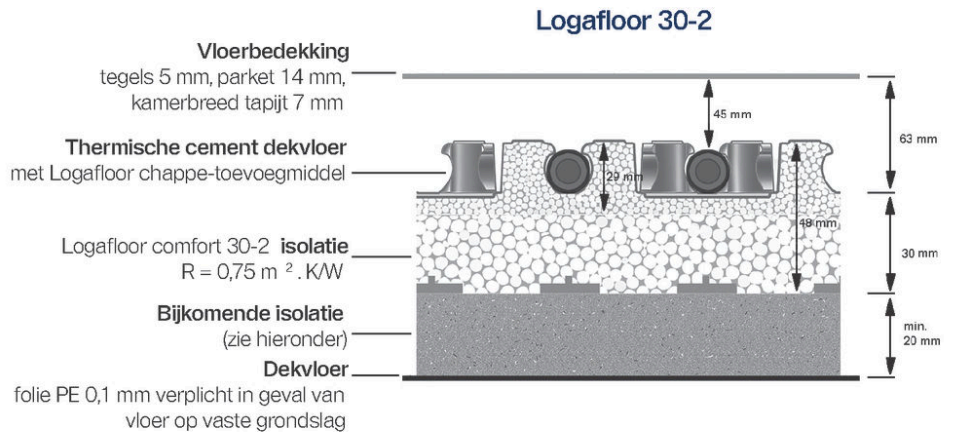

Bijkomende isolatie te voorzien bij:

Onrechtstreeks verwarmde of niet verwarmde ruimte eronder (kelder, kruipkelder, vloerplaat)

- met 30-2: $R_{\text{min.}} = 0,5 \text{ m}^2 \cdot \text{K/W}$ (20 mm EPS 040)

- met 11: $R_{\text{min.}} = 1 \text{ m}^2 \cdot \text{K/W}$ (40 mm EPS 040) 040)
- met 30-2: $R_{\text{min.}} = 1,25 \text{ m}^2 \cdot \text{K/W}$ (50 mm EPS 040)
- met 11: $R_{\text{min.}} = 1,75 \text{ m}^2 \cdot \text{K/W}$ (70 mm EPS 040)

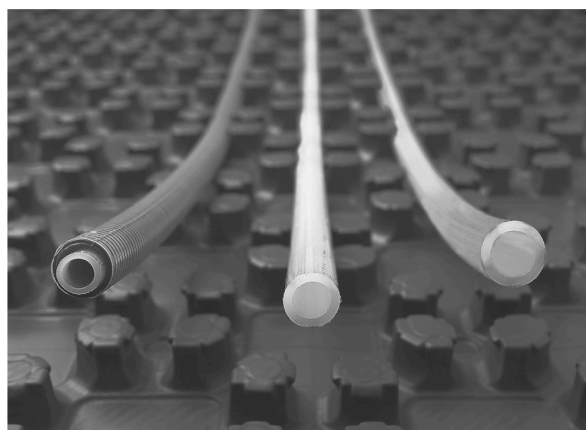

Modern bewezen systeem voor vloerverwarming van hoge kwaliteit

- Ideaal bij nieuwbouw, aangename distributie van warmte
- Systeemplaat met CFK-vrije Polystyrol-isolatie in noppenstructuur voor het bevestigen van de verwarmingsbuis

- Mogelijke verlegafstanden
 - recht: 5,5 - 11 - 16,5 - 22 - 27,5 - 33 cm
 - diagonaal: 7,5 - 15 - 22,5 - 30 cm







Praktische uitvoering

- Systeemplaat in een handig formaat voor een snelle plaatsing door 1 persoon

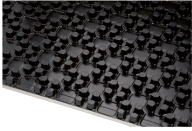
- Montage zonder gereedschap dankzij de zelfblokkerende noppen
- Uitgebreid assortiment van toebehoren voor een vakkundige plaatsing



Toebehoren

Aanwijzing	Beschrijving	Artikelnummer	€	
	Grondplaat 30-2 <ul style="list-style-type: none"> 1496 x 930 (nuttig oppervlak: 1,33 m²) Dikte isolatie 30 mm, hoogte van de noppenplaat 19 mm Max. belasting 5 kN/m² Thermische weerstand: R = 0,75 m².K/W 13,4 m²/pak Beschikbaar tot uitputting voorraad 	7738329339	306,00	
	<ul style="list-style-type: none"> 1496 x 930 (nuttig oppervlak: 1,33 m²) Dikte isolatie 30 mm, hoogte van de noppenplaat 19 mm Max. belasting 5 kN/m² Thermische weerstand: R = 0,75 m².K/W 6,7 m²/pak Nieuw in ons gamma in 2026 	7738346939	153,00	
	<ul style="list-style-type: none"> 1496 x 930 mm (nuttig oppervlak: 1,34 m²) Dikte isolatie 11 mm, noppenhoogte 19 mm Max. belasting: 150 kN/m² Thermische weerstand: R = 0,37 m².K/W 24,12 m²/pak Beschikbaar tot uitputting voorraad 	7738329340	504,00	
	<ul style="list-style-type: none"> 1496 x 930 mm (nuttig oppervlak: 1,34 m²) Dikte isolatie 11 mm, noppenhoogte 19 mm Max. belasting: 150 kN/m² Thermische weerstand: R = 0,37 m².K/W 12,06 m²/pak Nieuw in ons gamma in 2026 	7738346940	252,00	
Grondplaat Light <ul style="list-style-type: none"> 1550 x 880 x 170 mm (nuttig oppervlak: 1,2 m²) Max. belasting 5 kN/m² Zonder isolatie 16,8 m²/pak 	7738339039	282,00		
	<ul style="list-style-type: none"> Zuurstofdicht volgens DIN 4726 Vernettingsgraad ≥ 70 % Buigradius: 5 x d Maximale bedrijfstemperatuur 90 °C Maximale bedrijfsdruk 6 bar 	PE-Xa 14 x 2 - rol 240 m	7738318710	486,00
		PE-Xa 14 x 2 - rol 640 m	7738318703	1.289,00
		PE-Xa 16 x 2 - rol 240 m	7738318704	499,00
		PE-Xa 16 x 2 - rol 640 m	7738318705	1.324,00
 Zelfklevende randisolatie	<ul style="list-style-type: none"> Voor het leggen van zwevende dekvloeren, vloeidekvloeren en vloerverwarmingsdekvloeren zonder geluidsbruggen Van geëxtrudeerd polyethyleenschuim, met gesloten celstructuur en gelaste PE-lip Maximale elasticiteit, scheurvast, geen wateropname Zelfklevende strip aan de achterzijde voor eenvoudige montage 100% vrij van HCFK's en HFK's Dichtheid: 20 tot 24 kg/m³ Afmetingen: dikte 8 mm, breedte 150 mm, lengte 25 m 		81501404	20,30
 Beschermingsbocht 14-18	<ul style="list-style-type: none"> Van kunststof voor het omleiden van de verwarmingsbuis in doorvoerpunten in het plafond, toevoerleidingen van verdelers, enz. Voor verwarmingsbuizen tot Ø 18 mm Kleur: zwart Per stuk 		7738322518	1,10
 Beschermingsbuis voor buisdoorvoer	<ul style="list-style-type: none"> Geribbelde PE-buis, om de buizen te beschermen ter hoogte van de uitzetvoegen Lengte 400 mm 		7738322517	1,10
 Additief voor dekvloeren	<ul style="list-style-type: none"> Voor de plastificering van cementdekvloeren voor vloerverwarming Dosering van ongeveer 0,2 kg/m² voor een totale dekvloerdikte van 65 mm Afmetingen: 300 x 180 x 240 mm Inhoud: 10 kg 		7738322519	44,70
 Rond profiel	<ul style="list-style-type: none"> Te plaatsen in de noppen om de randisolatieband te bevestigen en onder de uitzetvoeg In PE-schuim Diameter 20 mm Lengte 50 m 		7738322524	28,90



Vloerverwarming Logafloor

Aanwijzing	Beschrijving	Artikelnummer	€
	<p>Bewegingsvoeg</p> <ul style="list-style-type: none">■ T-profiel 100 x 10 mm, lengte 2 m■ Profiel voor het aanmaken van uitzetvoegen op de onafhankelijke dekvloeroppervlaktes■ T-vormig in kunststof met zelfklevende onderkant	7738322516	18,20
	<p>PE-folie - brandwerend</p> <ul style="list-style-type: none">■ Dikte 0,2 mm■ Voor aan aarde grenzende vlakken voor extra vochtwering■ 100 m²	43023959	223,00



Logafloor Tacker



Budgetvriendelijk systeem voor een vloerverwarming van hoge kwaliteit

- Ideaal bij nieuwbouw, voor een aangename warmteverdeling
- Scheurbestendige en waterdichte folie uit geweven polypropyleen met zilveren coating en rasterpatroon

- Gemarkeerde verlegafstanden 5 -10 -15 -20 -25 -30 cm

Perfect op elkaar afgestemde systeemcomponenten

- Folie in rolformaat voor een snelle plaatsing door 1 persoon

- Volledig assortiment aan toebehoren voor een vakkundige plaatsing
- Verpakt per rol van 103 m²



Toebehoren

Aanwijzing	Beschrijving	Artikelnummer	€
 Logafloor Tacker-olie	<ul style="list-style-type: none"> ■ Scheurbestending en waterdicht ■ Gemarkeerde verlegafstanden elke 50 mm ■ Rol van 103 m² ■ Dikte van 0,25 mm 	7738325780	215,00
 PE-Xa systeembuis van polyethyleen	<ul style="list-style-type: none"> ■ Zuurstofdicht volgens DIN 4726 ■ Vernettingsgraad ≥ 70 % ■ Buigradius: 5 x d ■ Maximale bedrijfstemperatuur 90 °C ■ Maximale bedrijfsdruk 6 bar 	PE-Xa 14 x 2 - rol 240 m 7738318710 486,00 PE-Xa 14 x 2 - rol 640 m 7738318703 1.289,00 PE-Xa 16 x 2 - rol 240 m 7738318704 499,00 PE-Xa 16 x 2 - rol 640 m 7738318705 1.324,00	
 Additief voor dekvloeren	<ul style="list-style-type: none"> ■ Voor de plastificering van cementdekvloeren voor vloerverwarming ■ Dosering van ongeveer 0,2 kg/m² voor een totale dekvloerdikte van 65 mm ■ Afmetingen: 300 x 180 x 240 mm ■ Inhoud: 10 kg 	7738322519	44,70
 Zelfklevende randisolatie	<ul style="list-style-type: none"> ■ Voor het leggen van zwevende dekvloeren, vloeidekvloeren en vloerverwarmingsdekvloeren zonder geluidsbruggen ■ Van geëxtrudeerd polyethyleenschuim, met gesloten celstructuur en gelaste PE-lip ■ Maximale elasticiteit, scheurvast, geen wateropname ■ Zelfklevende strip aan de achterzijde voor eenvoudige montage ■ 100% vrij van HCFK's en HFK's ■ Dichtheid: 20 tot 24 kg/m³ ■ Afmetingen: dikte 8 mm, breedte 150 mm, lengte 25 m 	81501404	20,30
 Beschermingsbocht 14-18	<ul style="list-style-type: none"> ■ Van kunststof voor het omleiden van de verwarmingsbuis in doorvoerpunten in het plafond, toevoerleidingen van verdelers, enz. ■ Voor verwarmingsbuizen tot Ø 18 mm ■ Kleur: zwart ■ Per stuk 	7738322518	1,10
 Bewegingsvoeg	<ul style="list-style-type: none"> ■ T-profiel 100 x 10 mm, lengte 2 m ■ Profiel voor het aanmaken van uitzetvoegen op de onafhankelijke dekvloeroppervlaktes ■ T-vormig in kunststof met zelfklevende onderkant 	7738322516	18,20
 Logafloor Tacker buisclips	<ul style="list-style-type: none"> ■ Voor het montageapparaat van Logafloor buisclips en andere buisclips, voor het veilig bevestigen van verwarmingsbuizen ■ Voor buizen met een diameter van maximum 20 mm ■ Kleur: zwart ■ Doos met 1000 stuks in verpakkingen van 50, verpakt in een kartonnen doos met tusseninzetstuk 	7738317717	31,10
 Tacker-montageapparaat	<ul style="list-style-type: none"> ■ Voor het veilig bevestigen van de clips op het isolatiemateriaal ■ Materiaal: aluminium, compacte handgreep van hard kunststof ■ Voor verwarmingsbuizen tot Ø 20 mm 	7738322505	200,00
PE-folie - brandwerend	<ul style="list-style-type: none"> ■ Dikte 0,2 mm ■ Voor aan aarde grenzende vlakken voor extra vochtwering ■ 100 m² 	43023959	223,00



Verdelers, kasten en toebehoren

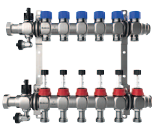

Logafloor verdeler voor vloerverwarming in roestvrij staal met debietmeter

- DN32 verdeler in hoogwaardig, corrosiebestendig roestvrij staal
- Aansluitklare vertrek/retour met beugels voorzien van akoestische isolatie conform norm DIN 4109
- Vertrek met geïntegreerde debietmeter, instelbaar 0-5 l/min (geheugenfunctie) met kijkglas voor optimale uitlezing van debiet en afsluitventiel functie
- Retour voor elk circuit met geïntegreerd regelventiel voor een nauwkeurige afstelling van het watervolume met beschermkap
- Ventielen conform EN 1264-4
- Compatibel met servomotoren M30 x 1,5
- Aansluiting met vlakke dichting 1" met moer
- Secondaire en 3/4" AG E 16313 (Eurocone)
- Max. bedrijfsdruk: 4 bar
- Max. bedrijfstemperatuur: 70 °C
- Hoogte x diepte: 320 x 67 mm
- Montagepositie: elke positie
- SFEE-kraan, geïntegreerd in de verdeler met inrichting voor ontluichten, vullen, spoelen en ledigen
- Met standaard bevestigingsset voor muurbevestiging
- In een kartonnen doos geleverd, niet geassembleerd
- Combineerbaar met inbouw- of opbouwkast
- De afsluitventielen en aansluiting voor energiemeter moeten afzonderlijk worden besteld (3/4" of 1")
- De verwarmingskoppelingen 3/4" AG Eurocone moeten apart, in het juiste aantal, besteld worden

	Type	Aantal circuits	Bouwlengte		Artikelnummer	€
			mm			
	HVE/2	2	195		7738345853	140,08
	HVE/3	3	245		7738345854	169,95
	HVE/4	4	295		7738345855	194,67
	HVE/5	5	345		7738345856	217,33
	HVE/6	6	395		7738345857	247,20
	HVE/7	7	445		7738345858	284,28
	HVE/8	8	495		7738345859	311,06
	HVE/9	9	545		7738345860	340,93
	HVE/10	10	595		7738345861	384,19
	HVE/11	11	645		7738345862	382,13
	HVE/12	12	695		7738345863	419,21
	HVE/13	13	745		7738345864	478,95
	HVE/14	14	795		7738345865	489,25

Logafloor uitbreidingsset voor cv-circuitverdelers





- De uitbreidingssets worden gebruikt voor latere toevoeging van cv-circuits op de Logafloor cv-circuitverdeler
- Montage op het uiteinde van de verdeler (stop 3/4" verwijderen)
- Vertrek- en retourverdelers in roestvrij staal DN 32
- Vertrekverdeler uitgerust met debietindicatoren
- Retourverdeler met ventielen M30x1,5
- Primaire aansluiting: buitendraad IG 3/4" met automatische afdichting, voorzien voor aansluiting op het uiteinde van de verdeler. De stop van de verdeler moet gedemonteerd worden en op het uitbreidingscircuit worden gemonteerd.
- Secundaire aansluiting: uitgang van cv-circuits met buitendraad AG 3/4" Eurocone compatibel, geschikt voor knelkoppelingen

	Type	Aantal kringen	Bouwlengte		Artikelnummer	€
			mm			
	HSE1	1	91		7738345868	78,28
	HSE2	2	141		7738345869	105,06







Logafloor kranenset

- Aansluitset voor cv-circuitverdeler zonder leidingwerk voor warmtemeting
- Horizontale set bestaande uit 2 kogelkranen voor vertrek en retour
- Verticale set bestaande uit 2 kogelkranen 1" voor vertrek en retour en
- elleboogkoppelingen van 90° 1" met 1/2" stoppen op vertrek en retour
- Max. bedrijfsdruk: 6 bar
- Max. bedrijfstemperatuur: 80 °C
- Moet apart van de verdeler worden besteld: de kogelkranen zijn niet inbegrepen in de levering

	Type	Uitvoering	Diameter	Bouwlengte mm	Artikelnummer	€
	KHS V3/4	Verticaal	3/4"	118	7738345879	65,92
	KHS V1	Verticaal	1"	122	7738345877	75,19
	KHS H3/4	Horizontaal	3/4"	52	7738345878	27,81
	KHS H1	Horizontaal	1"	67	7738345876	37,08

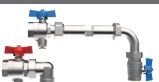
Logafloor ventielset met afstandhouder voor warmtemeter

- Aansluitkit voor verwarmingscircuitverdeler met wachtleidingen voor warmtemeter
- Horizontale kit bestaande uit afsluitkogelkranen met installatiestuk van de sensor in de aanvoer, afstandhouder op de retour voor montage van de warmtemeter en extra kogelkraan na het installatiedeel van de warmtemeter in de retour.
- Verticale kit bestaande uit: afsluitkogelkranen met installatiestuk van de sensor en 90°-aansluitstuk in vertrek, afstandhouder op de retour voor montage van de warmtemeter en extra kogelkraan na het installatiedeel van de warmtemeter in de retour
- Max. bedrijfsdruk: 6 bar
- Max. bedrijfstemperatuur: 80 °C
- Lengte van installatiestuk van de warmtemeter: 110 mm met 2 x 3/4" AG of lengte 130 mm met 2 x 1" AG
- Installatiestuk van de sensor Ø 5-5,2 mm
- M10x1 IG
- Geschikt voor de warmtemetersensors van volgende fabrikanten: Axiaoma, PolluCom E, ...
- Warmtemeter Qalcosonic E3 met warm- en koudfunctie van klasse 2 met MID, EN1434 en 2014/32/CE

	Type	Uitvoering	Diameter	Bouwlengte mm	Artikelnummer	€
	WMZ V3/4	Verticaal	3/4"	160	7738345883	121,54
	WMZ V1	Verticaal	1"		7738345881	130,81
	WMZ H3/4	Horizontaal	3/4"	232	7738345882	93,73
	WMZ H1	Horizontaal	1"	264	7738345880	103,00

Warmtemeter

- Energieteller voor het meten van verwarmings- en koelenergie wanneer de verwarming gebeurt met water of glycol
- LCD-display met 8 cijfers, direct op de behuizing van de sensor, aan de muur of op een DIN-rail te monteren
- Nauwkeurigheidsklasse 2
- Omgevingsbeschermingsklasse B
- Beschermingsklasse IP 65/67/68
- Nominale druk PN16 bar
- Temperatuurmeting Pt500, 0 °C... 180 °C
- Temperatuur van de getransporteerde vloeistof: 5°C... 130°C
- Archivering van metingen
- Voedingsopties: batterij/extern
- Montage in elke positie mogelijk
- MID-goedkeuringen EN1434 2024/32/CE

	Type	Uitvoering	Diameter	Bouwlengte mm	Artikelnummer	€
	Qn1,5		G3/4"	110	7738311786	356,00
	Qn2,5		G1"	130	7738311787	376,00







Drukverschilregelaar

- Drukverschilregelaar met schroefdraadverbinding van 1" AG met platte dichting voor aansluiting op de verdeler voor een constant en onafhankelijk drukverschil
- Instelbaar van 50 tot 150 mbar
- Installatie op de retourleiding (blauw) met bypass voor aansluiting op vertrekgroep (rood)
- Bij de installatie van een drukverschilregelaar moet voldoende ruimte voorzien worden in de kast

	Type	Aantal circuits	Bouwlengte mm	Artikelnummer	€
	FDR 3/4	DN20	90	7738345885	224,54
	FDR 1	DN25	102	7738345884	299,73

Reservetoebehoren voor Logafloor HVE verdeler

Aanwijzing	Beschrijving	Artikelnummer	€
	Regelventiel	7738345871	13,39
	Verdeleraansluitstuk voor vertrekgroep (rood) ■ Voor vertrekdebietmeter	7738345873	11,33
	Verdeleraansluitstuk voor retourgroep (blauw) ■ 1/2" AG x 3/4" AG ■ Montage in de retour	7738345875	9,27
	Debietmeter 0-5 l/min ■ 0-5 l/min	7738345872	22,66

Hersteltoebehoren

Aanwijzing	Beschrijving	Artikelnummer	€	
	<ul style="list-style-type: none"> ■ Voor kunststofbuis en Alu-PEX ■ 3/4" Eurocone ■ Kunststof klemring en O-ring dichting ■ Messing vernikkeld 	KLK 14 - 14 mm x 2 mm	7738318929	8,55
		KLK 16 - 16 mm x 2 mm	7738318930	8,55
	<ul style="list-style-type: none"> ■ 3/4" Eurocone ■ Voor schroefkoppeling 14 - 17x2 		7738322510	10,75



Logafloor verdelerkast voor inbouw

- Gegalvaniseerde kast met afsluitbare stalen steekdeur (gepatenteerd)
- Zichtbare delen in RAL 9016 poederlak
- Flexibel aan te passen leidingdoorvoeren
- In hoogte verstelbare voeten
- Met inbegrip van beschermkarton (met montage-instructies)



Type	Breedte	Hoogte ¹⁾	Diepte ¹⁾	Verdeler met kogelkranen	Artikelnummer	€
	mm	mm	mm			
O/ST 41-74-11	410	668-860	110-160	2 - 3	80425202	139,00
O/ST 51-74-11	510	668-860	110-160	4 - 5	80425204	149,00
O/ST 61-74-11	610	668-860	110-160	6 - 7	80425206	168,00
O/ST 76-74-11	760	668-860	110-160	8 - 10	80425208	174,00
O/ST 91-74-11	910	668-860	110-160	11 - 12	80425210	194,00
O/ST 106-74-11	1060	668-860	110-160	13 - 14	80425212	226,00
O/ST 121-74-11	1210	668-860	110-160	15 - 16	80425214	244,00
O/ST 151-74-11	1510	668-860	110-160	> 16	80425216	302,00

Logafloor verdelerkast voor opbouw

- Gegalvaniseerde kast met afsluitbare stalen steekdeur leidingdoorvoeren
- Zichtbare delen in RAL 9016 poederlak
- Verwijderbare achterzijde met
- In hoogte verstelbare voeten
- Afwerklijst met bajonet montage





Type	Breedte	Hoogte ¹⁾	Diepte ¹⁾	Verdeler met kogelkranen	Artikelnummer	€
	mm	mm	mm			
O/AP 41-70-14	410	700-845	140	2-3	7747215907	154,00
O/AP 51-70-14	510	700-845	140	4-5	7747215908	171,00
O/AP 61-70-14	610	700-845	140	6-7	7747215909	197,00
O/AP 76-70-14	760	700-845	140	8-10	7747215910	214,00
O/AP 91-70-14	910	700-845	140	11-12	7747215911	248,00
O/AP 106-70-14	1060	700-845	140	13-14	7747215912	262,00
O/AP 121-70-14	1210	700-845	140	15-16	7747215913	297,00
O/AP 151-70-14	1510	700-845	140	> 16	7747215914	358,00

Aantal circuits	Vereiste kastbreedte in mm							
	Horizontale kogelkranen		Verticale kogelkranen		Horizontale aansluitgroep WMZ		Verticale aansluitgroep WMZ	
	3/4"	1"	3/4"	1"	3/4"	1"	3/4"	1"
2	410	410	510	510	610	610	510	510
3	410	510	510	510	610	610	510	510
4	510	510	610	610	760	760	610	610
5	510	610	610	610	760	760	610	610
6	610	610	760	760	760	760	760	760
7	610	760	760	760	910	910	760	760
8	760	760	760	760	910	910	760	760
9	760	760	910	910	910	910	910	910
10	760	910	910	910	1060	1060	910	910
11	910	910	910	910	1060	1060	910	910
12	910	910	1060	1060	1060	1060	1060	1060
13	910	1060	1060	1060	1210	1210	1060	1060
14	1060	1060	1060	1060	1210	1210	1060	1060
14 + 1	1060	1060	1210	1210	1510	1510	1210	1210
14 + 2	1210	1210	1210	1210	1510	1510	1210	1210

Bij de installatie van een drukverschilregelaar moet voldoende ruimte voorzien worden in de kast. Neem volgende componenten mee in de berekening: lengte van de verdeler + lengte van de kogelkraan of van de aansluitgroep WMZ + lengte van de drukverschilregelaar + 100 mm voor de installatie en bediening



Thermostaten / Zone-regeling

Aanwijzing	Beschrijving	Artikelnummer	€
Analoge ruimtethermostaat	<ul style="list-style-type: none"> ■ Kleur puur wit RAL9010 ■ Uitvoering 230V 	Alleen voor verwarming	7738345955 84,00
		Voor verwarming en koeling	7738345956 84,00
Digitale ruimtethermostaat	<ul style="list-style-type: none"> ■ Met LCD-scherm en dag- en weekprogramma (3 temperaturniveaus / 6 vrij te selecteren tijdsintervallen per dag) ■ Kleur puur wit RAL9010 ■ Uitvoering 230 V ■ Instelbereik 7-32 °C 		7738345954 136,00
 Controle verdeler	<ul style="list-style-type: none"> ■ Voor 6 zones ■ Voor eenvoudige bedrading van de zone-regeling per vertrek ■ Uitvoering 230V ■ Voor de aansluiting van max. 14 servomotoren 230 V 	Alleen voor verwarming	7738345952 110,00
		Voor verwarming en koeling	7738345953 165,00
 EGO servomotor 230V	<ul style="list-style-type: none"> ■ Intelligente servomotor 230 V NC ■ M30x1,5 ■ Voor automatische hydraulische balancering via twee temperatuursensoren op de aanvoer en retour met een geïntegreerde AI-chip ■ Met geïntegreerde aanvoertemperatuurbegrenzing ■ Geschikt voor alle verwarmingsbuizen Ø12-20 mm 		7738344171 65,00
Magneetaandrijving KTS M30 x 1,5	<ul style="list-style-type: none"> ■ Voor ruimtetemperatuurregeling per vertrek ■ Compatibel met Logafloor verdelers ■ Gestuurd door een in het vertrek geplaatste ruimtethermostaat ■ Uitvoering 230V 		7738345957 31,25



Transportkosten



p. 2002

Leveringsvoorwaarden



p. 2002

Algemene voorwaarden



p. 2002



Transportkosten

Levering in België	€
Leveringen volgens onze eigen route- en dagplanning	
Levering > 100 euro netto BTW niet inbegrepen	gratis
Levering < 100 euro netto BTW niet inbegrepen	10,00
Expresverzendingen	
Op speciale aanvraag van de klant en in functie van de beschikbare transportmiddelen (onmogelijk vaste uren te garanderen)	
– vaste kost voor de eerste 30 km	36,00
– per extra km	0,58
– wachttijd (per 15 min)	12,00
Excl. forfaitaire verpakingskosten. De werkelijke transportkosten worden doorgerekend. Alle vermelde prijzen zijn nettoprijzen excl. BTW.	

Leveringsvoorwaarden

Levering	Leveringen gebeuren volgens een vaste route- en dagplanning per regio (normaal om de 3 werkdagen of volgens leveringschema). Orders moeten minstens 2 werkdagen vóór de leveringsdag ontvangen zijn (werkdag A voor levering op werkdag C).
Transport	Transportkosten en koerierdiensten: zie rubriek "Levering in België" bovenaan deze pagina. Leveringen gebeuren met gesloten vrachtwagens, bemand door één chauffeur. Vrachtwagens met kraan zijn enkel mogelijk op voorafgaande aanvraag.
Palletten	Europalletten blijven eigendom van onze firma. Niet-teruggegeven palletten worden aangerekend aan € 19,00 (netto) per pallet.
CMR(s) controle	Bij levering moet een door de klant gemachtigde persoon aanwezig zijn om de goederen in ontvangst te nemen en de CMR (s) te ondertekenen. De ontvanger is verplicht het aantal pallets en colli te controleren en eventuele schade of afwijkingen onmiddellijk op de CMR(s) te vermelden.
Lossen	Lossen gebeurt met transpallet op het gelijkvloers tot max. 35 m van de vrachtwagen, via een egale en verharde ondergrond. Indien dit niet mogelijk is, wordt het materiaal naast de vrachtwagen gelost en staat de klant in voor verdere behandeling. Voor zware of volumineuze goederen zijn aangepaste heftoestellen (bijv. vorkheftruck of kraan) en voorafgaande afspraken vereist.
Beschadigingen	Schade dient bij levering en uiterlijk binnen 24 uur schriftelijk met foto's gemeld te worden bij de desbetreffende regio. Tevens dient er een aantekening op de CMR te worden gemaakt (zie ook "CMR(s) controle").
Terugnages & annulaties	Terugnages en annulaties zijn enkel mogelijk na voorafgaand schriftelijk akkoord, onder door ons vastgelegde voorwaarden.
Extra kosten	Bij afwezigheid van de klant op het afgesproken leveringsmoment wordt een extra transportkost aangerekend. Niet-ophaalbare of niet-klaarstaande retourzendingen geven eveneens aanleiding tot een extra transportkost voor de 2e afhaling.

Algemene voorwaarden (versie 2026/01)

1. Toepassingsgebied

Deze voorwaarden zijn van toepassing op elke overeenkomst waarbij Bosch Thermotechnology nv - hierna de vennootschap genoemd - zich verbindt de eigendom van een roerend lichamen goed over te dragen of ten behoeve van haar medecontractant, om welke materiële prestatie dan ook te leveren. Deze voorwaarden hebben altijd voorrang op de eventuele algemene voorwaarden van de klant. Van huidige voorwaarden kan enkel afgeweken worden door bijzondere voorwaarden die door de partijen schriftelijk worden overeengekomen. De huidige voorwaarden blijven in dat geval van toepassing voor alles wat niet geregeld werd in bedoelde bijzondere voorwaarden. Indien enige bepaling van deze voorwaarden niet zou kunnen toegepast worden, zal deze vervangen worden door een gelijkaardige bepaling rekening houdend met het oorspronkelijk beoogde doel. Niettemin blijven alle andere bepalingen van toepassing.

2. Prijzen / Offertes

Het publiceren van tarieven en catalogen gebeurt enkel met prijsindicatiebedoeling en onder voorbehoud van technische wijzigingen en is geen formele verbintenis vanwege de vennootschap. Elke offerte, aanbieding of prijsopgave is louter informatief en verbindt de

vennootschap niet. Dit geldt in het bijzonder voor de vermelde prijzen, leveringstermijnen, betalingstermijnen en eventuele berekeningen en adviezen. Bij schriftelijke aanvaarding door de klant komt een definitief akkoord pas tot stand bij ontvangst door de klant van de orderbevestiging uitgaand van de vennootschap. Elk akkoord is in het bijzonder afhankelijk van de voorafgaandelijke goedkeuring door de dienst krediet analyse van de vennootschap. De prijzen zijn gebaseerd op de huidige prijzen, tarieven en voorwaarden van de grondstoffen, lonen, wedden, sociale lasten, algemene onkosten, transportkosten, douanerechten, fiscale taksen, wisselkoersen, belastingen en andere afhoudingen. Indien gedurende de duur van de optie of de uitvoering van de bestelling, één of meerdere van de bovenvermelde factoren wijzigingen ondergaan, behoudt de vennootschap zich het recht voor de prijzen aan te passen. Deze aanpassing treedt in werking vanaf de schriftelijke mededeling hiervan aan de klant. Lopende contracten moeten, bij niet-akkoord van de klant, schriftelijk opgezegd worden ten laatste 7 kalenderdagen na kennisgeving van de aanpassing. De prijzen zijn enkel geldig voor leveringen in België, tenzij uitdrukkelijk anders werd overeengekomen. Alle vermelde prijzen zijn steeds exclusief btw.

3. Leveringen

De leveringstermijnen die eventueel voorkomen op eender welk contractueel document dat tegenstelbaar is aan de vennootschap, hebben een benaderend karakter. In geen geval kan de overschrijding van deze termijn aanleiding geven tot een contractuele aansprakelijkheid in hoofde van de vennootschap. Elk geval van overmacht en elke omstandigheid die de vennootschap redelijkerwijze niet kon voorzien bij de totstandkoming van de overeenkomst, brengt automatisch de schorsing van de leveringstermijn met zich mee en dit gedurende de hele duur van de gebeurtenis die de levering binnen de afgesproken termijn verhindert. Op het tijdstip van de levering gaat het risico van de goederen over op de klant. De bestelbon geeft duidelijk de overeengekomen leveringsvoorwaarden en wijze van vervoer aan. Tenzij anders bepaald op de bestelbon:

- worden de goederen geacht geleverd en in ontvangst te zijn genomen op één van de door ons aangegeven en erkende afhaalpunten, en aldaar bij vertrek in goede staat te zijn bevonden;
- reizen zij voor rekening en risico van de klant, welke ook de leveringsvoorwaarden of wijze van vervoer wezen.

Iedere klacht omtrent beschadiging of niet-



overeenstemming van de goederen met de bestelling, dient onmiddellijk en alleszins ten laatste binnen de 24 uur na ontvangst, op straffe van onontvankelijkheid, ter kennis van de vennootschap gebracht te worden. Wanneer de levering op kosten van de vennootschap gebeurt, zal elk tweede transport noodzakelijk geworden bij iedere verkeerde of onduidelijke opgave van leveringsadres of in geval van onbereikbare losplaats, sowieso aangerekend worden.

In geval van afwezigheid bij de geplande interventieafpraak of laattijdige annulatie van uw interventieaanvraag, zal een forfaitaire kostenvergoeding aangerekend worden.

4. Beding van eigendomsvoorbehoud

De goederen, voorwerp der leveringen, blijven eigendom van de vennootschap, tot op het ogenblik van hun werkelijke en volledige betaling, zijnde het ogenblik dat het geheel van de verkoopprijs en al zijn bijhorigheden (kosten, eisbaar geworden forfaitaire schadevergoedingen, verwijlrenten e.d.) werkelijk betaald zijn. Tot op dat ogenblik zal de vennootschap de goederen op eender welk ogenblik en door een eenvoudige aangetekende brief mogen opeisen en ophalen. Zolang de eigendom van het geleverde goed niet is overgegaan, mag de klant het goed niet verpanden, noch aan een derde enig recht daarop verlenen, noch onroerend maken door incorporatie, noch vermengen met een ander roerend goed. Alle risico's zijn ten laste van de klant. De betaalde voorschotten blijven aan de vennootschap verworven ter vergoeding van de mogelijke verliezen bij wederverkoop. Ingeval de klant de aan de vennootschap toebehorende goederen, zelf verwerkt en/of herverkoopt, draagt hij vanaf heden aan de vennootschap alle schuldvorderingen die voortkomen uit deze herverkoop over, dit tot het ogenblik van de volledige betaling aan de vennootschap door de klant van de prijs.

5. Waarborg

De waarborgperiode voor fabricagefouten belooft 24 maanden vanaf de datum van de installatie, mits voorlegging van de factuur van de installateur. De stukken die - door de vennootschap erkende - fabricagefouten vertonen, worden vervangen of in de werkhuizen van de vennootschap hersteld. De verantwoordelijkheid van de vennootschap beperkt zich enkel tot de vervanging en herstelling van deze stukken, zonder terugbetaling, vergoeding of schadeloosstelling om welke reden ook. De verstrekte waarborg beperkt zich enkel en alleen tot de stukken zelf, en verlegt of hernieuwt geenszins de initiële duurtijd van de waarborgperiode. De waarborg geldt niet:

- voor defecten of schade, veroorzaakt door een ongeval, niet naleving van de gebruiksvoorschriften, het gebruik voor doeleinden waarvoor de producten niet bestemd zijn, het gebruik van minderwaardige onderhouds- en

verbruiksproducten,

- voor tussenkomsten die normaal het voorwerp uitmaken van onderhoudsactiviteiten,
- voor onderdelen waarvan de gebruiksduur minder lang is dan de waarborgperiode (o.a. onderdelen onderhevig aan normale slijtage),
- in geval de producten niet onderhouden werden volgens de voorschriften van de vennootschap.

De waarborg vervalt wanneer de koper zijn contractuele of financiële plichten niet nagekomen is.

6. Aansprakelijkheid

De totale contractuele en extracontractuele aansprakelijkheid van de vennootschap zal, met inbegrip van aansprakelijkheid voor opzet of grove schuld, steeds beperkt zijn tot EUR 2.500.000,- per schadegeval. De vennootschap zal in geen geval aansprakelijk kunnen gesteld worden voor enigerlei onrechtstreekse schade, met inbegrip van gebruiks- of winstderving, of voor eventuele immateriële schade. De vennootschap kan niet aansprakelijk worden gesteld voor verlies of schade dat/die rechtstreeks of onrechtstreeks veroorzaakt werd door onoordeelkundig gebruik van geleverde producten of diensten, of door het gebruik van deze producten of diensten voor een ander doel dan waarvoor deze geschikt zijn volgens objectieve criteria, de instructies of voor een ander doel dan waarvoor deze redelijkerwijze worden verwacht te worden gebruikt. De vennootschap is nooit aansprakelijk voor door derden eventueel gebrekkig geïnstalleerde toestellen, waarvoor de tussenkomst aan de na-verkoopservice werd aangevraagd.

7. Betalingsvoorwaarden

- Alle facturen zijn contant betaalbaar, netto en zonder disconto, behoudens andersluidende schriftelijke overeenkomst. De betalingen dienen te gebeuren via Bancontact/Mister Cash of via overschrijving ten voordele van één van de financiële rekeningen aangeduid op de voorzijde van de factuur.
- De kosten van de tussenkomst voor de na-verkoopservice dienen contant betaald te worden. Bij niet contante betaling zal een forfaitair bedrag van €15 (exclusief BTW) administratiekosten worden aangerekend.
- De niet betaling van een factuur op de vervalddag brengt mede dat alle nog openstaande facturen onmiddellijk opeisbaar worden welke ook de vooraf toegestane betalingsvoorwaarden waren. De vennootschap behoudt zich bovendien het recht voor de nog niet geleverde bestelling of gedeelten van bestelling te annuleren.
- Wissels of andere verhandelbare documenten worden niet aanvaard.
- Bij niet naleving van een vervalddag zoals weergegeven op de factuur, alsook bij eender welke vertraging van een betaling, zullen op de verschuldigde som verwijlrenten

worden aangerekend aan de interestvoet zoals bepaald bij art. 5 van de wet van 2 augustus 2002 betreffende de bestrijding van de betalingsachterstand bij handelstransacties. Tevens zal dan de verschuldigde som worden verhoogd met een aanvullende forfaitaire schadevergoeding van 10% op de verschuldigde som met een minimum van 50,00 EUR (excl. BTW). Dit geldt evenzeer bij niet-betaling of laattijdige betaling van door ons reeds toegestane betalingsfaciliteiten. Het voormelde geldt evenzeer bij niet-betaling of laattijdige betaling van door ons reeds toegestane betalingsfaciliteiten.

- Ingeval de klant nalaat zijn verbintenissen na te leven en dit binnen de 15 dagen vanaf de vervalddag van een factuur, kan de verkoop na ingebrekestelling ontbonden worden, onverminderd de rechten van de vennootschap op alle schadevergoeding en interesten. De wilsuïting hiertoe per aangetekend schrijven zal hiervoor volstaan.
- De vennootschap behoudt zich het recht voor om, zelfs na gedeeltelijke verzending van de goederen van de klant alle gepaste waarborgen te eisen voor de goede uitvoering der genomen verbintenissen.
- De vennootschap komt niet tussen in de overeenkomsten tussen eigenaar(s) en huurder(s).

8. Afzegging van bestelling en terugname

Goederen kunnen enkel worden teruggenomen mits het voorafgaandelijk schriftelijk akkoord van de vennootschap, indien ze: (1) in nieuwe staat zijn, (2) in normale voorraad gevolgd worden, (3) in de oorspronkelijke en onbeschadigde verpakking terugbezorgd worden en (4) indien de nummers van de afleverbon en van de factuur opgegeven worden. De vennootschap kan vrij de waarde van de teruggenomen goederen bepalen. Bestellingen van niet in de normale voorraad gevolgde goederen kunnen niet worden geannuleerd. Ontvangst van terugzendingen door of namens de vennootschap houdt geen erkenning in van gebreken aan het geleverde of van enige aansprakelijkheid.

9. Toepasselijk rechten en bevoegde rechtbanken

Op deze algemene voorwaarden, en de overeenkomst die daaruit voortvloeit, is uitsluitend het Belgisch recht van toepassing. Elk geschil betreffende de geldigheid, de interpretatie en de uitvoering van deze algemene voorwaarden en de overeenkomst die daaruit voortvloeit, wordt beslecht door de rechtbanken van Mechelen.

10. Prevalentie van Nederlandstalige versie

De Nederlandstalige versie is in alle opzichten bindend en prevaleert in geval van inconsistenties tussen de verschillende taalversies.

Buderus

Bosch Thermotechnology nv/sa
Zandvoortstraat 47
2800 Mechelen

Warehouse
Zandvoortstraat 35
2800 Mechelen

Partner Portal
www.partner.buderus.be
facebook.com/buderusbelgium
www.linkedin.com/company/buderus-belgium

www.buderus.be

